



HANDLEIDING VAN UW WONING

Alles wat u moet weten over het wonen in
uw appartementencomplex
in Tuindershof te Pijnacker

Van harte gefeliciteerd met uw nieuwe woning!

Wij hopen dat u hier met plezier zult wonen. Om u op weg te helpen in de woning ontvangt u van ons deze handleiding. Hierin vindt u belangrijke informatie over de woning. Wij raden u aan dit te lezen, voordat u met de inrichting begint. Zo bent u op de hoogte van de eigenschappen en mogelijkheden van de woning.

Heeft u vragen, suggesties of opmerkingen over deze handleiding?
Neem dan vooral contact met ons op.

Wij wensen u veel woonplezier!

Met vriendelijke groeten,
Random Wonen

MEI 2022

**RANDOM
WONEN**

De informatie in deze handleiding is zo nauwkeurig en volledig mogelijk weergegeven. Toch zijn er wijzigingen mogelijk. Aan de inhoud van deze informatie kunnen geen rechten worden ontleend.

Contact

Industrieweg 2
2641 RM Pijnacker

015-3620 520

www.randomwonen.nl
info@randomwonen.nl

INHOUDSOPGAVE

1	Regelen	4
	Voordat u in uw nieuwe woning gaat wonen	
2	Klussen	5
	Zelf Aangebrachte Voorzieningen (ZAV)	5
	Afwerking van wanden, plafonds en vloeren	5
	Kozijnen en ramen	6
	Badkamer, toilet en keuken	6
3	Bewonen	8
	Algemene voorzieningen	8
	Installaties in uw woning	9
	Warmtepomp van Eteck	11
	Praktische gebruikstips	13
4	En verder	14
	Wat u moet weten als huurder van Rndom Wonen	
	Bijlage	16
	Vloerbedekking	16
	WTW filters	17
	WTW advies	18
	Intercom Hoortoestel	19

1. REGELLEN



Voordat u in uw nieuwe huurwoning gaat wonen, is het belangrijk dat u eerst zelf een aantal zaken regelt.

We zetten ze voor u op een rij:

Verhuizing doorgeven

Geef uw verhuizing door bij de gemeente. Dat kan vanaf vier weken voor de verhuisdatum tot 5 dagen erna. Wanneer u gaat verhuizen geef dat dan ook door aan bekenden en overige instanties.

Verzekeringen controleren

Een verhuizing heeft gevolgen voor uw verzekeringen. Bekijk daarom of u uw verzekeringen moet aanpassen. Rondom Wonen heeft voor al haar woningen een opstalverzekering en een collectieve glasverzekering afgesloten. Wij raden u aan om een inboedel-, aansprakelijkheids- en eventueel een rechtsbijstandsverzekering af te sluiten.

Huurtoeslag controleren

Ontving u in uw vorige huurwoning al huurtoeslag, dan moet u uw nieuwe situatie doorgeven aan de belastingdienst. Het kan namelijk zijn dat u in uw nieuwe huurhuis meer of minder huurtoeslag gaat ontvangen. U kunt uw nieuwe situatie online doorgeven in '[Mijn toeslagen](#)'. Doe dit 2-3 dagen nadat u uw verhuizing doorgegeven heeft bij de gemeente. Dan is het nieuwe adres namelijk bekend bij de belastingdienst.

Water aanvragen

Om gebruik te maken van water in uw woning moet u dit aanvragen. Bij oplevering van de woning nemen we de meterstand op. Hiermee kunt u zich aanmelden bij het waterleidingbedrijf [Dunea](#).

Televisie en internet aanvragen

Uw woning is aangesloten op het glasvezelnetwerk van SKP en KPN. Om hier gebruik van te maken moet u een glasvezelabonnement aanvragen bij een aanbieder van uw keuze. In de woning zit ook een CAI aansluiting.

Warmtepomp aanmelden

Eteck levert de warmte voor uw woning via een warmtepomp. U bent verplicht een contract af te sluiten bij Eteck voor de huur van de warmtepomp tijdens de periode dat u de woning huurt van Rondom Wonen.

Verderop in deze handleiding staat meer informatie in het hoofdstuk over Eteck.

Elektriciteit aanvragen

U zorgt zelf voor een energiecontract met een leverancier van uw keuze. Bij de oplevering noteren we de meterstanden. Deze kunt u doorgeven bij het afsluiten van een energiecontract.



Er zijn 2 elektrameters in de woning

Er is één meter van Eteck en één meter van uw woning. Geef dit aan bij uw leverancier, zodat alleen uw eigen meter aangemeld wordt. Voor het aanmelden van uw eigen meter moet u de juiste EAN code doorgeven als hiernaar gevraagd wordt. Deze code krijgt u van ons bij de sleuteloverdracht.

Geen gas

In de woning wordt geen gebruik gemaakt van gas en mag u ook geen aansluiting aanbrengen. U hoeft zich dus niet aan te melden bij een gasleverancier.



2. KLUSSEN

Zelf Aangebrachte Voorzieningen (ZAV)

Wilt u iets aanpassen aan de woning? Dan heeft u toestemming nodig. Kijk voordat u begint welke klussen u meteen via een toestemmingsformulier op onze [website](#) kunt aanvragen. Staat uw aanpassing er niet tussen? Neem dan schriftelijk contact met ons op voor uw aanvraag.

Wanden

De woning is standaard zonder behang en plinten. De niet-dragende binnenwanden zijn van gipsblokken. De wanden zijn zoals we dat noemen 'behangklaar'. U zorgt zelf voor de afwerking van de wanden. Wanneer er krimpscheuren ontstaan in de afwerking bent u hier zelf verantwoordelijk voor.

! Pas bij boren op voor leidingen in de muur

In de wanden zitten leidingen. Houd hier rekening mee bij het boren of spijkeren. Boor nooit vlak bij wandcontactdozen en schakelaars.

Bij de bouwmarkt zijn leidingzoekers verkrijgbaar die aangeven waar de leidingen in de wand zitten. Zo weet u precies waar u wel en niet kunt boren en spijkeren.

Plafonds

De plafonds van uw woning zijn voorzien van een laag spuitpleister. Het is mogelijk dat het spuitwerk door kookdampen, roken en dergelijke na een tijdje niet wit blijft. U kunt dan de plafonds sauzen.

U kunt kleine gaten boren waarmee u gordijnrails en lampen kunt ophangen. Gebruik hiervoor ook een leidingzoeker.

De woning wordt kaal opgeleverd.

In dit hoofdstuk vertellen wij u waar u rekening mee moet houden wanneer u gaat klussen.

Vloeren

De betonnen vloeren zijn afgewerkt met een 90mm dikke anhydriet zwevende dekvloer. In deze afwerklaag zitten leidingen voor vloerverwarming. Om lekkages van deze leidingen te voorkomen:

! Boor of spijker nooit in de vloer

Vloerbedekking

De vloerverwarming moet voldoende warmte kunnen doorgeven aan de ruimte. Dit kan met een vloer met een *isolatiewaarde lager dan Rc 0,09*. Deze waarde is voor de vloerbedekking plus ondervloer samen. De isolatiewaarde staat vaak in de productspecificaties. Vraag voor de zekerheid uw leverancier om advies.

Houd er rekening mee dat er altijd een kier onder de deuren aanwezig moet zijn voor ventilatie, De dikte van het totale vloerpakket incl. ondervloer mag niet dikker zijn dan 0,9 cm

💡 Kies een vloerbedekking en ondervloer geschikt voor vloerverwarming en -koeling

Voor het plaatsen sommige vloerbedekking heeft u vooraf toestemming nodig van Rndom Wonen. Niet alle harde vloerbedekking, zoals plavuizen/grindvloer, is namelijk toegestaan. *Bekijk het diagram in de bijlage voor een overzicht.*

Houd er rekening mee dat u bij het verlaten van de woning de vloer weer moet verwijderen en u de dekvloer in goede staat achter moet laten.

Egaliseren

Het kan mogelijk zijn dat er voor het leggen van bepaalde soorten vloerbedekking (denk aan PVC) nog geëgaliseerd moet worden. Wij raden bewoners aan om zich te laten adviseren door een leverancier.

Kozijnen

De buitenkozijnen en draaikiepdelen zijn van kunststof. De vensterbanken zijn van kunststeen. De binnendeurkozijnen met bovenlicht zijn van staal. Alle binnendeuren en kozijnen zijn fabrieksmatig afgewerkt. U hoeft deze dus niet zelf af te werken. Boor of spijker niet in de kozijnen om blijvende schade te voorkomen.

De badkamer en het toilet hebben een kunststenen badceldorpel. Bij de overige binnendeurkozijnen zit geen dorpel.

Badkamer en toilet

In de woning zijn standaard de onderstaande onderdelen gebruikt. De badkamer en het toilet zijn afgewerkt met grijze vloertegels en witte wandtegels. Op de plafonds en wanden boven deze tegels zit een laag spuitpleister. U kunt deze zelf sauzen als het na een tijd bewonen niet wit meer is.

! Boor of spijker niet in de tegels

Wilt u iets ophangen op de tegelwanden? Probeer dan zoveel mogelijk schroefloos te bevestigen. Moet u toch een klein gaatje boren, doe dit dan alleen in de voegen! Controleer altijd met een leidingzoeker of u veilig kunt boren.



Venlo Nimbus II Messing Eco
Fonteinkraan Chrom
F3046AA



Ideal Standard Eurovit
Closetpot PK -6 Wit
V311601



Ideal Standard Eurovit
Closetzitting met deksel Wit
K705301



Wisa 790
Loozhangend reservoir Wit
8050426000



Ideal Standard Eurovit
Fontein 360x250mm Wit
V211301



Venlo Nimbus II Messing Eco
Wastafelmengkraan Chrom
F3051AA



Viega
Plugbekersifon kunststof Wit
103927



Venlo Aqua 100
Glijstangcombinatie 600mm Chrom
Doucheslang 1750mm
B9318AA



Dyka
Doucheplug kunststof met rooster 150x150mm RVS



Venlo Nimbus II Messing Eco
Douchemengkraan Chrom
F3060AA

Accessoires

In de badkamer zijn er een spiegel en een plankje boven de wastafel en een elektrische handdoekradiator. Achter de spiegel zit de aansluiting voor een spiegel met verlichting

Ramen

De ramen in de woning zijn goed geïsoleerd (HR++). Plak geen raamfolie op de ramen. Hierdoor kan een thermische breuk in het raam ontstaan. Plaats om deze reden ook uw jaloezieën, lamellen of overgordijnen op enige afstand van het glas.



Keuken

In de woning zit een standaard keukenblok van Bribus zoals op de foto. Het aanrechtblad heeft een lengte van ca. 1,8m en is donkergrijs gespikkeld met een kunststof afwerklaag. Het aanrechtblad is niet hitte bestendig, dus pas op met hete pannen. De keuken is inclusief een keukenkraan.

Naast de keuken is er ruimte voor een koelkast en kookopstelling. Op de plattegrond van uw woning ziet u een voorbeeld van de opstelplaats.

Elektra aansluitingen

Boven het aanrecht zijn dubbele wandcontactdozen. Er zijn daarnaast ook losse aansluitpunten voor wanneer u zelf een vaatwasser, oven/ (combi) magnetron, koelkast of afzuigkap wilt plaatsen. Zie de afbeelding op de volgende pagina voor een voorbeeld opstelling keuken met alle aansluitingen.

Voor het kooktoestel is een speciale 2-fase perilex aansluiting (16A, 2x230 Volt) aanwezig. Let erop dat het kooktoestel hierop aangesloten kan worden! U kunt een elektrische of inductie kooktoestel kopen van maximaal 7000 Watt.



Koop het juiste kooktoestel en laat deze aansluiten door een erkend installateur

Voorbeeld opstelling keuken met aansluitpunten

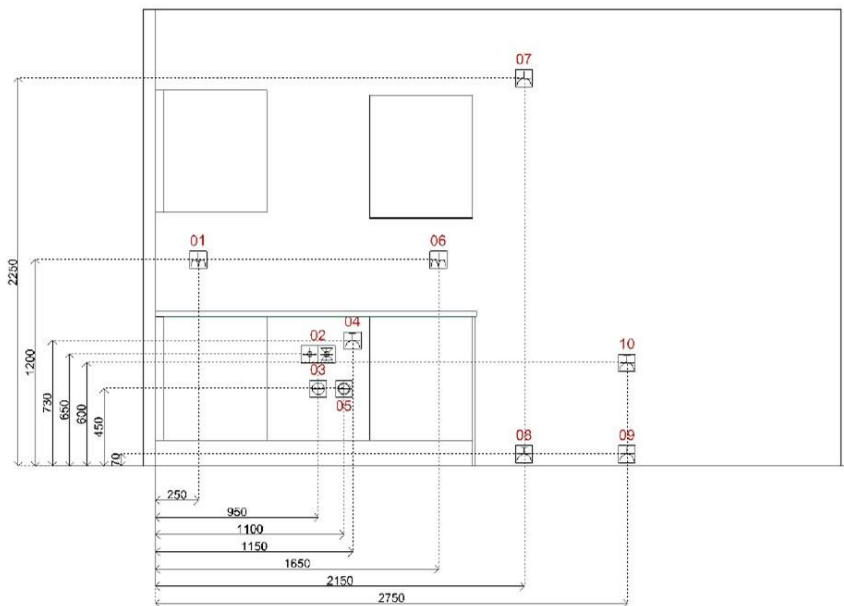

Sym	Detail
01	WCD huishoudelijk gebruik
02	warm-/koudwater
03	afvoer plus eventuele aansluitingen voor vaatwasser
04	Enkele wcd (ra) incl. groep
05	Kraan (kw) met beluchter en terugslagklep
06	WCD huishoudelijk gebruik
07	wcd t.b.v. afzuigkap
08	wcd t.b.v. kooktoestel
09	wcd t.b.v. koelkast
10	wcd t.b.v. combi magnetron

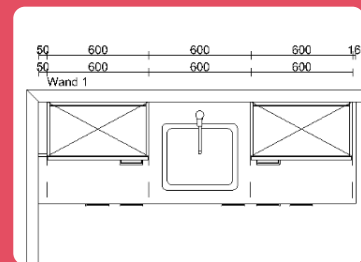

Vaatwasser

Het is mogelijk om zelf een vaatwasser te plaatsen bij de keuken. De elektra aansluiting hiervoor zit onder de gootsteen. Hier zit ook een kraantje en afvoer om een vaatwasser op aan te sluiten mocht u dit willen.

Wilt u een vaatwasser plaatsen, en moet u daarvoor de keuken aanpassen? Dan moet u hiervoor een aanvraag doen bij Rondom Wonen. Ons advies is om indien mogelijk de vaatwasser naast het keukenblok te plaatsen, zodat het keukenblok intact blijft.

Keukenkastjes bijbestellen

Wilt u zelf de keuken uitbreiden met hetzelfde type bovenkastje. Dan is het mogelijk om dit bij te bestellen via bijbestellingen@bribus.nl.

Wilt u meer veranderen aan de keuken? Dan moet u hiervoor een aanvraag doen bij Rondom Wonen. Nadat dit is goedgekeurd kunt u dit zelf verder met de leverancier afstemmen.

Hieronder ziet u welk type grepen, fronten en keukenblad er zijn toegepast.

Afzuiging

Afzuigventielen in de keuken zorgen voor afzuiging van de woonkamer. Wij adviseren u om ook een afzuigkap te kopen. Kies dan een recirculatiekap met koolstoffilter. Deze filtert de opgezogen lucht en blaast deze terug de ruimte in. Hierdoor is geen afzuigkanaal naar buiten nodig. U mag geen afzuigkap aansluiten op de ventilatie ventielen.

Type tegels in de woning

Wandtegel Merk Rhein 198x248 wit glans art.nr: 21.1005983

Vloertegel Rh 300x300 Sam.Kal grigio art.nr: 21.1014807

Vloertegel Rh 150x150 Sam.Kal grigio art.nr:21.1014797

Toegepaste onderdelen keuken



Bribus 0904
Greep mat chroom (128 mm)

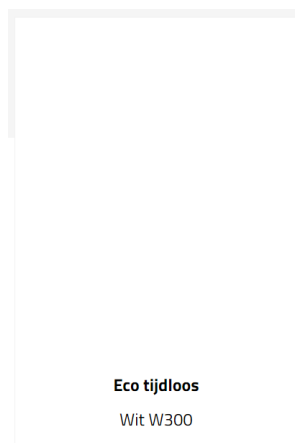

Eco tijdloos
Wit W300



Bribus RPPF-F7684TC
Fino Donker Antraciet

3. BEWONEN

Na het inrichten kunt u gaan wonen. We helpen u graag op weg en adviseren u over het gebruik van de woning.

ALGEMENE VOORZIENINGEN

Gemeenschappelijke ruimtes

De entreehal en het trappenhuis zijn ruimtes voor iedereen. Houd deze ruimtes netjes en vrij van spullen, onder andere vanwege de brandveiligheid.

Voor de 2-kamer appartementen zonder buitenruimte is er een gemeenschappelijke buitenruimte achterom, deze ruimte is **uitsluitend bedoeld voor de huurders van de 2- kamer appartementen zonder eigen buitenruimte**. Deze buitenruimte dient vrij van individuele obstakels, materieel en meubels te blijven.

Parkeren

U kunt parkeren achter het gebouw. De parkeerplaatsen in de wijk zijn openbaar. Er zijn geen vaste parkeerplekken voor bewoners. Parkeren voor de tuinen van de koopwoningen is niet toegestaan.

Afvalinzameling

Er is een ondergronds afvalstelsel in de wijk. De afvalinzamelingspunten zitten langs de weg. De gemeente is hiervoor verantwoordelijk.

Bergingen

Voor bewoners van de 2-kamer appartementen is er een collectieve berging. Deze is alleen bedoeld om uw fiets te stallen. U mag hier geen andere zaken stallen. Als bewoner van een 3-kamer appartement heeft u een eigen berging op de begane grond. Er zit een lichtpunt (zonder lamp) en schakelaar met wandcontactdoos in uw berging. Deze zijn aangesloten op de meterkast van uw woning.



Standaard is het NEE – JA / NEE – NEE (achterzijde) bordje geplaatst. Bij de handleiding in de brievenbus zit het JA –JA bordje. Mocht u het bordje niet meer hebben dan kan u deze of bestellen via deze [link](#)



Lift (alleen bij 3 verdiepingen)

Het woongebouw met 4 bouwlagen heeft een elektrische lift. De lift (Otis GENESIS type GF1382CG) heeft afmetingen van (b x d x h): 1,1 x 2,1 x 2,2 m

en een enkelzijdige deur

Schoonmaak

Han Cleaning Service maakt wekelijks de gemeenschappelijke ruimtes binnen het pand schoon. De ramen en kozijnen in de woning moet u zelf schoonmaken.

Sociaal wijkbeheerder

In en om uw woongebouw is onze wijkbeheerder actief. U kunt bij hem terecht voor overlastklachten. Hij controleert daarnaast of er iets kapot is, er obstakels staan en er goed wordt schoongemaakt. Zie hoofdstuk 4 voor contactgegevens.



Bellentableau intercom

Het gebouw heeft een intercom belinstallatie. Het bellentableau zit bij de hoedentree naast de



Laat de intercom altijd op de muur zitten ook bij behangen en sauzen

INSTALLATIES IN UW WONING

Meterkast en verdeelkast

De hoofdmeterkast van uw woning is vanuit de centrale hal te bereiken en zit dus niet in uw woning. De groepenkast en andere belangrijke aansluitingen, zoals glasvezel, zijn doorgetrokken tot de verdeelkast in de technische ruimte in uw woning (zie afbeelding hier rechts).

U mag niets wijzigen aan de technische installatie zonder schriftelijke toestemming van Rndom Wonen. Ook het 'betimmeren' van de meterkast of verdeelkast is in verband met de bereikbaarheid niet toegestaan.

Aardlekschakelaar

Als een defect apparaat onder stroom komt te staan zorgt de aardlekschakelaar ervoor dat de stroom onmiddellijk wordt uitgeschakeld. Het is daarom belangrijk de aardlekschakelaars zo nu en dan te testen, door het indrukken van de testknop T. De aardlekschakelaar dient dan direct uit te schakelen. Bij weigering moet er een installateur langskomen.

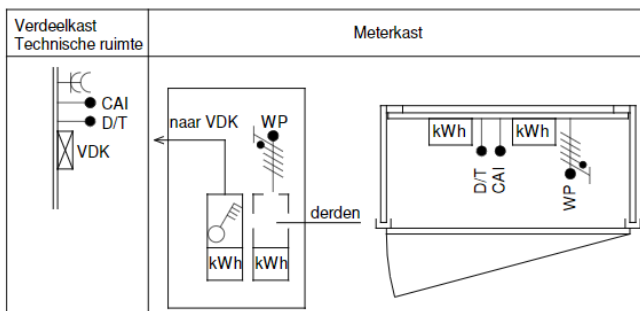

Legenda_E_Verdeelkast
1 : 1

Ledige leidingen

In de woning zitten ledige leidingen (LL) voor internet of tv- kabels. Er zit geen aansluiting voor tv of internet in de woonkamer. Hiervoor kunnen de ledige leidingen gebruikt worden. In de leidingen zit een zwart controledraad. Eén leiding is niet geschikt voor het doorvoeren van meer dan één kabel.

Als u niet weet hoe u dit doet, dan adviseren wij u het bedraden te laten uitvoeren door een erkend installateur.



Rookmelder

In uw woning zit standaard een rookmelder, deze is aangesloten op elektriciteit. Mocht bij brand de elektra uitvallen dan zorgt een back-up (alkaline) batterij (van 10 jaar) ervoor dat de rookmelder blijft werken.

Wasmachine en droger

In de technische ruimte van uw woning zit een wasmachinekraan met afvoer. Er zijn aparte elektrische aansluitingen voor de wasmachine en droger aanwezig.

Wij raden u aan een zogenaamde waterstop te monteren tussen de kraan en de slang van de wasmachine. Ook het gebruik van een opvangbak onder de machine is raadzaam. Zo voorkomt u dat er bij een storing wateroverlast schade ontstaat.

Vloerverwarming en verdelers

Door uw woning lopen vloerverwarmingsleidingen. In de technische ruimte zitten verdeelstukken. De verdeelstukken zorgen ervoor dat de warmte wordt verdeeld naar de vloerverwarmingsleidingen.



Zorg dat de installaties in de technische ruimte altijd bereikbaar blijven

Ventilatie met warmte terugwinning (WTW)

Elke woning heeft een Itho Daalderop WTW-unit (HRU ECO 300 of 350) in de technische ruimte (afbeelding rechtsonder). De WTW verwarmt de verse buitenlucht met warmte van de afgezogen lucht uit uw woning. U heeft zo een goed geventileerde woning en bespaart tegelijk warmte en energie.

Afzuiging



HRU ECO 300



Inblaas



HRU ECO 350



Ventielen

In de plafonds van de woning zitten ventielen (afbeeldingen linksboven). Deze zuigen vervuilde en vochtige lucht uit de keuken, toilet, badkamer en technische ruimte. Ze blazen verse lucht in de woonkamer en slaapkamers. U heeft daarom ook geen ventilatieroosters bij de ramen.

Bediening

De CO₂-meters in de woon- en slaapkamer sturen de ventilatie aan. Het systeem ververst de lucht zo automatisch als er teveel CO₂ in de woning is. Daarnaast zijn er in uw woning meerdere panelen waarmee u de ventilatie handmatig kunt bedienen.

In de woonkamer kunt u de ventilatie met het bedieningspaneel (zie afbeelding linksonder) in een hogere stand zetten. Wanneer u gaat douchen kunt u de ventilatie vanuit de badkamer met een ander paneel in een hogere stand zetten (zie afbeelding rechtsonder). In de uitgebreide handleiding van de WTW leest u meer over de verschillende standen.

3 Slaapkamer + woonkamer

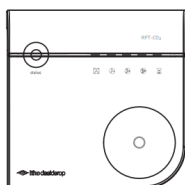

Draadloze CO₂-sensor met bediening 230V gevoed

1 Badkamer

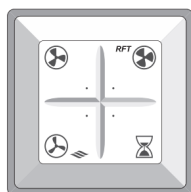

Draadloze bediening met drie standen en timerfunctie batterij gevoed

Ventilatiespleet binnendeuren

Voor een goede luchtstroom in uw woning moet er onder de binnendeuren een spleet zijn van minimaal 20 mm. Dit is tussen de bovenzijde van uw vloerafwerking en de onderzijde van de deur.



Zorg bij het leggen van de vloer dat er een ventilatiespleet onder de deur blijft.

Temperatuur

De temperatuur van de opgewarmde lucht uit de WTW-unit is niet regelbaar. Het is afhankelijk van de temperatuur in de woning en buiten. Deze kan dus verschillen en soms koud of warm aanvoelen.

Storingen WTW-unit

Controleer regelmatig het paneel op de WTW-unit. Hierop ziet u storingsmeldingen. In de uitgebreide handleiding leest u wat de meldingen betekenen.

Filters schoonmaken of wisselen

Sommige meldingen kunt u zelf oplossen. Met een waarschuwing geeft het toestel aan wanneer u de filters moet reinigen of vervangen.

Dit is puur een timer de WTW kan niet zien of uw filters echt vies zijn, dit moet u zelf controleren.

Bij de HRU 300 kunt u de filters reinigen en, na omdraaien nog een keer gebruiken. Daarna moet u ze vervangen. U krijgt van Rondom Wonen een set filters zodat u deze 1 keer per jaar kunt vervangen. Lees de handleiding of bekijk in [deze video](#) hoe u dit doet.

Voor de HRU 350 bekijk [deze video](#)

Onverwachte noodsituatie

Bij een calamiteit met de melding 'ramen en deuren sluiten', kunnen er schadelijke stoffen in de buitenlucht zitten. Het is mogelijk dat er 'vervuilde' lucht de woning wordt ingeblazen door uw WTW.

U schakelt de WTW-unit uit door de stekker naast het apparaat, uit het stopcontact te halen. Vergeet deze niet weer in te schakelen als de calamiteit voorbij is.



Schakel bij calamiteiten met de melding 'ramen en deuren sluiten' de WTW-unit uit

WARMTEPOMP VAN ETECK

Gezamenlijk bronsysteem

In de wijk Keijzershof en Tuindershof zijn in totaal 20 bronnen geboord. Hier zit water in opgeslagen. De bodem verwarmt het water in de winter en koelt het in de zomer. Dit water gaat naar de technische ruimte in de wijk.

Ondergrondse leidingen verdelen vervolgens de gewonnen warmte of koude over de wijk. Ook uw woning is aangesloten op dit netwerk.

Wat is Eteck?

Eteck is de leverancier van warmte in uw wijk. De warmtepomp in uw woning huurt u van Eteck. Deze warmtepomp zorgt voor de verwarming, verkoeling en het warme water. Het gezamenlijke bronsysteem voert de hiervoor benodigde warmte en koude aan.

Leveringsovereenkomst

U sluit een leveringsovereenkomst af met Eteck, zodat u gebruik kunt maken van de warmtepomp. Eteck onderhoudt de warmtepomp voor u.



Eteck stuurt u een welkomstbrief met leveringsovereenkomst en informatie

Kosten

U betaalt voor de levering van warmte en het gebruik en onderhoud van de warmtepomp. U kunt dit vergelijken met een gasrekening en gehuurde boiler.

U krijgt van Eteck het tarievenblad met een overzicht van de kosten. U betaalt vaste kosten die iedere maand gelijk zijn. En u betaalt variabele kosten die afhankelijk zijn van uw verbruik.

! Deze kosten staan los van de huurprijs

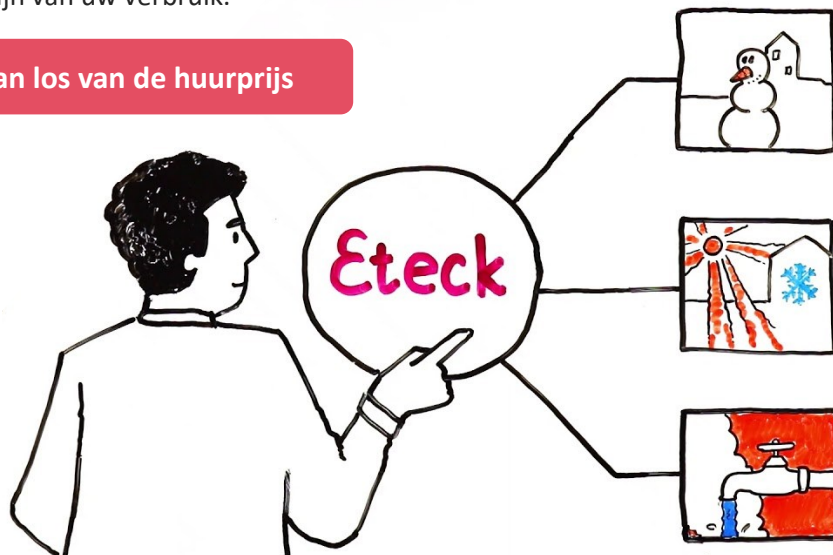

Aanmelden bij Eteck

Meldt u aan bij Eteck, nadat u de sleutel van uw woning ontvangt. Volg hiervoor deze stappen:

1. Controleer of u de welkomstbrief met overeenkomst heeft ontvangen van Eteck.
2. Vul de gegevens in op de overeenkomst. De meterstanden hoeft u niet in te vullen, Eteck kan deze automatisch uitlezen.
3. Stuur de overeenkomst retour aan Eteck, per post of mail naar customer@eteck.nl.

Elektrameter

Eteck betaalt de elektra die de warmtepomp gebruikt. Daarom zitten er 2 elektrameters in uw meterkast. De warmtepomp wordt achter een aparte elektrameter aangesloten. De andere meter is van uw eigen verbruik in de woning. Beide aansluitingen hebben hun eigen unieke EAN code.

De warmtepomp

U bent verplicht een contract af te sluiten bij Eteck voor de huur van de warmtepomp tijdens de periode dat u de woning huurt van Rndom Wonen.

De warmtepomp heeft een ingebouwde boiler van 184 liter. De warmtepomp is van Eteck, net als de volgende onderdelen van de installatie in uw woning:

- Warmwatermeter (foto 2)
- Warmtemeter (foto 3)
- Gsm module (foto 4)
- Temperatuurmeters (in de woning)
- Buitenvoeler (hangt buiten aan de gevel)

! De vloerverwarming, verdelers en regelaars zijn van Rndom Wonen *

* Vragen of meldingen hierover zijn voor Rndom Wonen en niet voor Eteck.

Warmteregeling

De warmtepomp werkt weersafhankelijk. Het systeem meet de buiten- en binnentemperatuur en past daar de temperatuur van uw vloerverwarming op aan. U hoeft dus niet zelf de verwarming hoger te zetten op een koude dag en lager op een warme dag. Dit gaat allemaal automatisch.

Temperatuur instellen

Vindt u het constant te warm of te koud in uw woning? Dan kunt u de temperatuur anders instellen. Op de warmtepomp zit hiervoor een kleuren touchscreen voor de bediening. Wanneer u

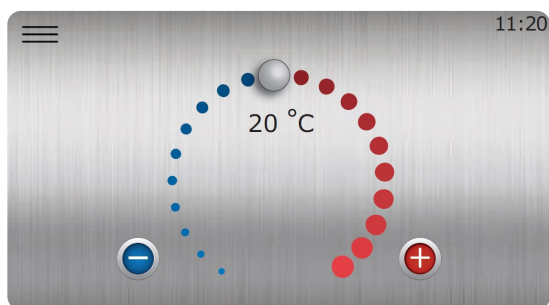

het scherm aanraakt ziet u de bediening zoals hierboven. Via de +/- kunt u nu de gewenste binnentemperatuur instellen. Houd er rekening mee dat het ongeveer 24 uur kan duren voordat het effect van de aanpassing merkbaar is.

💡 Verander de temperatuur niet te vaak

Het advies is om nauwelijks (of niet) de ingestelde waarden te wijzigen, dit om onregelmatigheden te voorkomen en het comfort in de woning zo hoog mogelijk te houden.



Storing controleren

Ervaart u een storing? Controleer dan in eerst de druk in het systeem op het hoogste punt van de installatie.

Is dit in orde? Bel dan de storingsdienst van Eteck, die 24/7 bereikbaar is via [085 - 0218 000](tel:085-0218000)

Service Eteck

Eteck is er voor al uw technische- en administratieve vragen. Ze helpen u via de volgende kanalen:

- Lees meer informatie op de website www.eteck.nl
- Stuur een mail naar customercare@eteck.nl of bel naar [085 - 0218 000](tel:085-0218000). Bereikbaar op werkdagen van 9:00 – 18:00 uur.
- Chat via Facebook of Twitter. Bereikbaar maandag tot en met zaterdag van 9:00 tot 18:00 uur
- Kijk in de Eteck app en op MijnEteck, uw online klantportaal.
- Zie de informatiekaart van Eteck met de meest gestelde vragen.

Verhuizing

Gaat u verhuizen? Geef dan ook uw verhuizing door aan Eteck. Zij verwerken vervolgens uw verhuizing.

💡 Meer informatie over het warmtepomp systeem ontvangt u van Eteck zelf

PRAKTISCHE GEBRUIKSTIPS

Duurzame en energiezuinige woning

Uw woning is duurzaam en energiezuinig, omdat hij goed geïsoleerd is en energiezuinige installaties heeft. Daarmee is de woning bijna energie neutraal.

Energie neutraal is alleen niet hetzelfde als kosten neutraal! Hoe u de woning gebruikt bepaalt de kosten. Daarom geven we u graag wat tips. Hoe meer energie u bespaart hoe lager de kosten.

Verwarmen

Omdat een warmtepompsysteem een langzaam werkend systeem is werkt deze anders dan u misschien gewend bent. Het duurt langer voordat uw woning op de goede temperatuur is, maar door de goede isolatie blijft deze warmte ook beter in de woning. Als u de volgende tips volgt maakt u optimaal gebruik van de voordelen hiervan en verbruikt u zo min mogelijk energie:

- **Stel de kamertemperatuur zo laag mogelijk in**
Vloerverwarming geeft bij een lage temperatuur een behaaglijker klimaat dan radiatoren.
- **Verlaag de temperatuur niet voor minder dan 24u** maar houd deze constant. Een nachtverlaging kost het trage systeem juist meer energie.
- **Verander de temperatuur zo weinig mogelijk**
Hoe vaker u de instelling aanpast, hoe meer het u kan kosten.
- **Sluit 's winters in de avond uw gordijnen** om de warmte binnen te houden.
- **Kies vloerbedekking die warmte doorlaat**
Grote tapijten en meubels die uw vloer bedekken blokkeren ook warmte van de vloerverwarming.



Volg uw verbruik via de Eteck App

Ventileren

Een goed geventileerde woning met droge lucht warmt sneller op. Ventileren is dus niet alleen goed voor uw gezondheid, maar ook voor de kosten in de winter. Als u de volgende tips volgt ventileert u slim:

- **Zet uw WTW ventilatie nooit zomaar uit** behalve bij een ramp in de buurt of onderhoud.
- **Zet de ventilatie in een hogere stand bij koken en douchen** zodat stoom wordt afgezogen.
- **Zet ramen in uw woning zo kort mogelijk open (in de winter)** zo beperkt u warmteverlies. De opbrengst van de WTW is lager als de ramen open staan.

Verkoelen

Door de goede isolatie van de woning kan warmte moeilijk in de woning komen. Maar als de woning eenmaal warm is geworden, kan de warmte er ook lastig weer uit. Het kan 's zomers als de zon lang op uw ramen schijnt, in uw woning warm worden. De volgende tips helpen u hierbij:

- **Sluit uw gordijnen en ga zoninstraling tegen**
U voorkomt hiermee opwarming van uw woning.
- **Houd ramen op warme dagen overdag dicht**
- **Open ramen als de buitentemperatuur gezakt is**
Er kan nu weer wat koele lucht binnen komen
- **Laat de warmtepomp uw woning koelen**
De vloerverwarming verkoelt uw woning een paar graden met koel stromend water. Dit gebeurt automatisch u hoeft hier niets voor te doen.
- **Uw WTW heeft een zomer bypass regeling.** Deze automatische regeling zal voornamelijk 's nachts, in de zomer, in werking treden. De buitenlucht is dan meestal koeler dan de warme binnen lucht. De bypass regeling zorgt ervoor dat deze koele lucht naar binnen wordt geblazen om uw woning af te koelen. Meer informatie leest u in de uitgebreide handleiding van uw WTW.

Warmtapwater

- **Gebruik minder warm water in uw woning**
Het warm waterverbruik zorgt voor een groot deel van de energiekosten van de warmtepomp. Dus door bijvoorbeeld korter te douchen of koud water te gebruiken waar mogelijk, bespaart u al.
- **Stel voor warmtapwater de spaarmodus in op uw warmtepomp.**
Dit zorgt voor een efficiënte warmwaterproductie en bespaart daardoor energie. Dit geeft wel een lagere warmwater-capaciteit en langere herlaadtijden.





4. EN VERDER

Nu u in grote lijnen alles over de woning weet, bent u voorbereid om te gaan genieten van uw woning.

Als afsluiting geven we u informatie, die u als huurder van Rndom Wonen kunt gebruiken.

Onderhoud

Het voordeel van wonen in een huurwoning van Rndom Wonen is dat wij een belangrijk deel van het onderhoud voor onze rekening nemen. Er zijn ook reparaties waar u als huurder verantwoordelijk voor bent. In de brochure 'Onderhouds ABC' op onze website leest u wie waar verantwoordelijk voor is.

Reparatieverzoeken

Voor reparaties die voor rekening zijn van Rndom Wonen kunt u op maandag t/m donderdag tussen 8.00 en 12.00 uur bellen met [\(015\) 362 05 20](tel:0153620520). Ook kunt u een reparatieverzoek doen via de website of uw huurdersportaal.

Bij spoedeisende reparatieverzoeken zoals lekkages kunt u ook buiten kantooruren het hierboven genoemde telefoonnummer bellen.

! Reparaties die gaan over de warmtepomp meldt u bij Eteck

Sociaal wijkbeheerder

Heeft u klachten of opmerkingen over uw leefomgeving neem dan contact op met Matthew. U kunt Matthew bereiken op het telefoonnummer (015) 362 05 50 of via mklok@rndomwonen.nl

Mijn Rndom Wonen

Via het huurdersportaal 'Mijn Rndom Wonen' kunt u direct uw woonzaken bekijken en regelen. Ook kunt u via uw account gemakkelijk een reparatie verzoek doen. U komt op dit portaal via onze website of via <https://mijn.rndomwonen.nl> U kunt inloggen met uw emailadres. Met de knop 'Wachtwoord vergeten' kunt u vervolgens uw account activeren.

Sleuteluitreiking

Tijdens de sleuteluitreiking ondertekent u de huurovereenkomst, betaalt u de eerste huurnota en ontvangt u de sleutels.

Na de contractondertekening, wordt u in de woning verwacht voor de technische oplevering. Er is voldoende gelegenheid om uw vragen te stellen.

Huurdersvereniging

De huurdersvereniging Argos komt op voor de belangen van alle huurders van Rndom Wonen. Zij geven ook hun visie op de beleidszaken die Rndom Wonen opstelt. Als huurder van Rndom Wonen bent u automatisch lid van Argos. Het lidmaatschap is gratis.

Voor meer informatie kunt u contact opnemen via [085800 1111](tel:0858001111) of via info@huurdersverenigingargos.nl

Bewonerscommissie

Huurders van een appartementengebouw kunnen samen een bewonerscommissie oprichten. De bewonerscommissie is een groep actieve huurders die namens alle huurders van één of meer bij elkaar gelegen gebouwen spreekt.

Een bewonerscommissie denkt actief mee over onderwerpen in de directe woon- en leefomgeving en overlegt hierover met Rndom Wonen. Voorbeelden van onderwerpen zijn uitvoering van schoonmaak, servicekosten, bewonersinitiatieven. Meer informatie vindt u op onze [website](#).

? Heeft u na het lezen van deze handleiding nog vragen? Neem gerust contact op!

Veel plezier in uw nieuwe woonwijk!

Tuindershof Noord

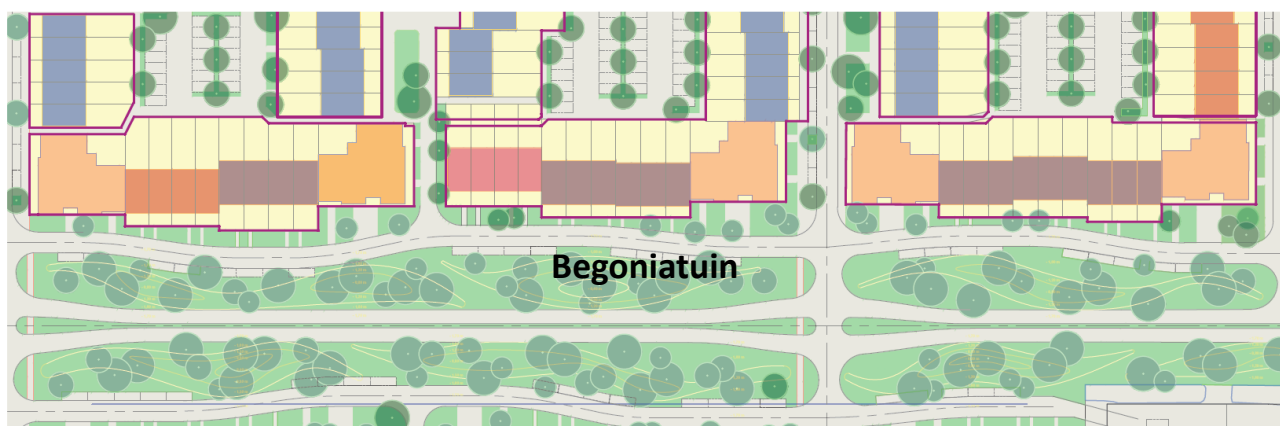
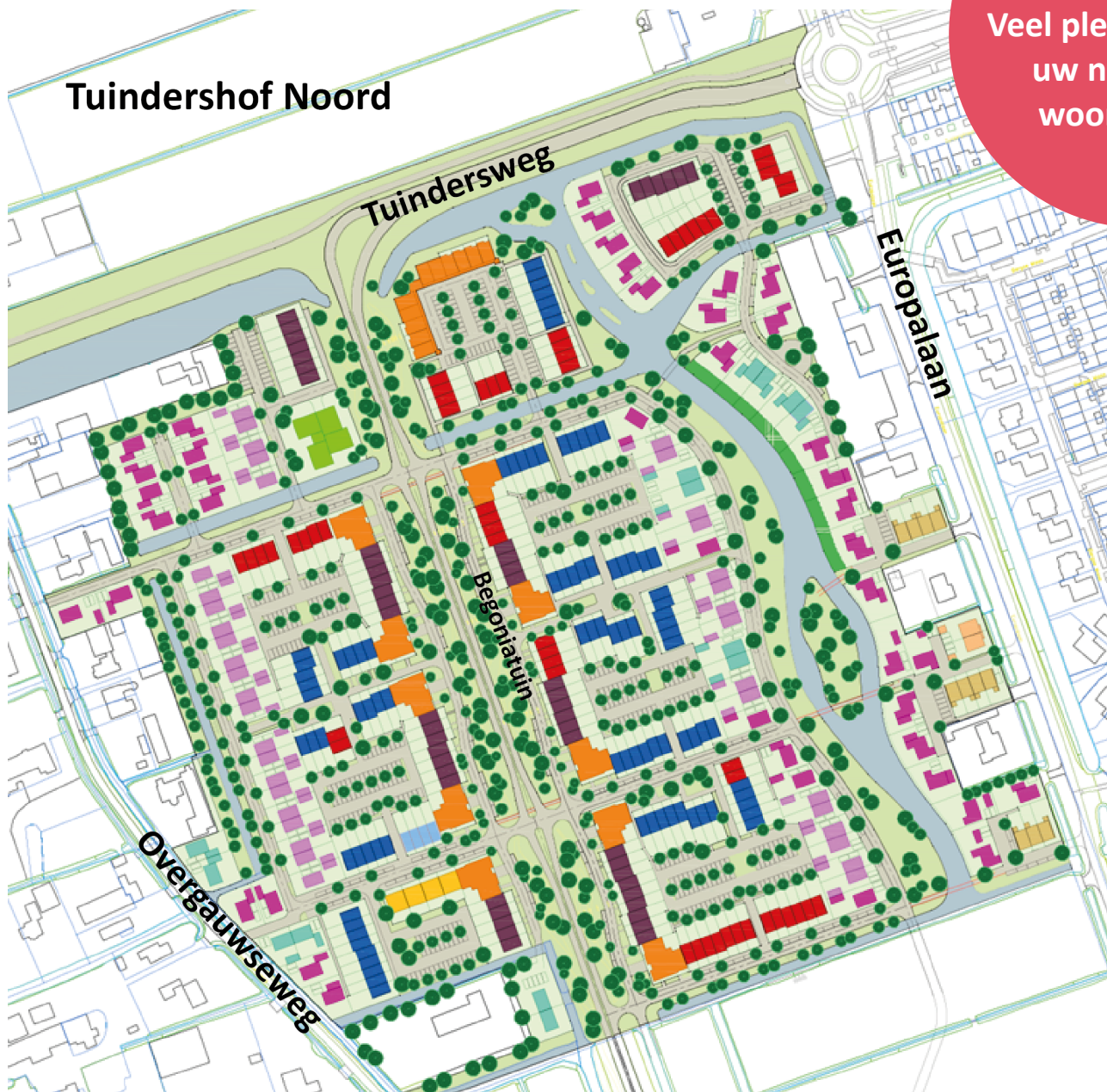

BIJLAGE VLOERBEDEKKING

Kijk via onderstaand diagram of uw gekozen vloer voldoet aan de eisen.

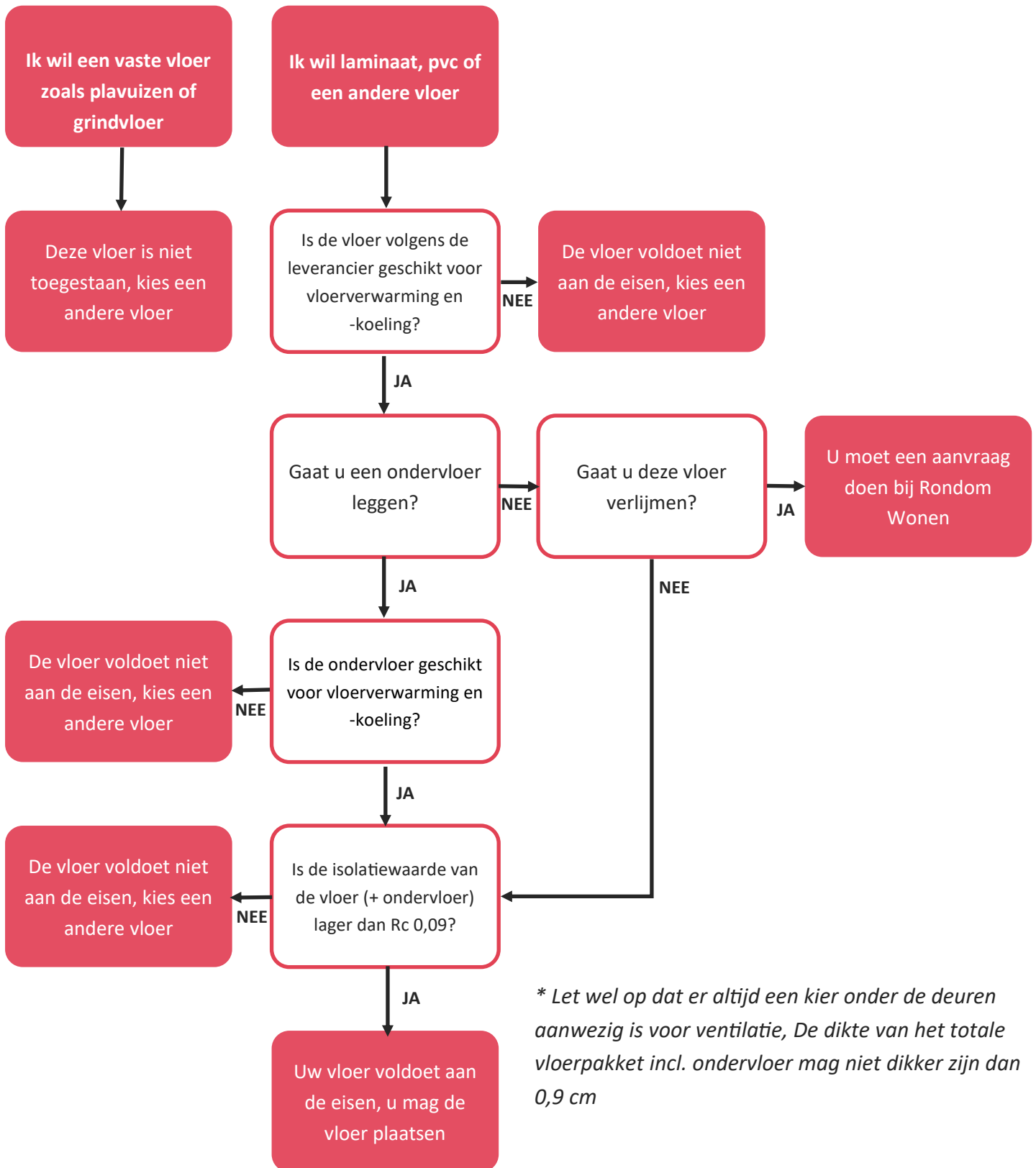

* Let wel op dat er altijd een kier onder de deuren aanwezig is voor ventilatie, De dikte van het totale vloerpakket incl. ondervloer mag niet dikker zijn dan 0,9 cm

BIJLAGE WTW FILTERS

Hieronder de beschrijving voor het schoonmaken of vervangen van de filters

Zie het filmpje [HRU 300 Filtervervangng - Itho Daalderop - YouTube](#) of [HRU 350 Filtervervangng](#)

De filters ombeurten reinigen, dit voorkomt dat stof de wisselaar wordt ingeblazen.

- 1 Neem de stekker uit de wandcontactdoos en trek de beide filterdoppen uit de voorplaat.
- 2 Neem de filter uit de ventilatie-unit.
- 3 Als de filters vuil zijn, moeten ze worden gereinigd of vervangen.
- 4 Reinig of vervang de filters. Reinigen kan door de filters voorzichtig met een stofzuiger schoon te zuigen.
- 5 Plaats de gereinigde of de nieuwe filters terug. De filters (HRU 300) kunnen 180° gedraaid worden en nogmaals worden gebruikt.
- 6 Plaats de beide filterdoppen terug in de voorplaat.
- 7 Neem de HRU opnieuw in gebruik door de stekker terug in de wandcontactdoos te steken.

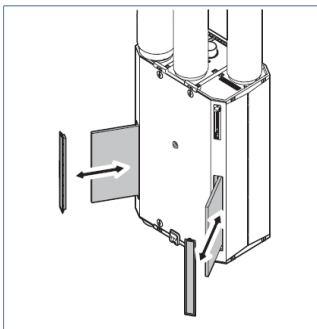

Volg de instructies van Resetten filterwaarschuwing

Reset Filterwaarschuwing

HRU 350: Nadat de filters zijn gereinigd of vervangen, zal de filterwaarschuwing nog steeds worden getoond. Druk binnen 10 min op deze 2 knoppen:



om het vuilindicator LED lampje te resetten.

HRU 300 filterwaarschuwing reset:



[Klik hier voor een filmpje](#)

Reset de filterwaarschuwing op de volgende manier:

1. Activeer de HMI-controller. In het scherm wordt de actieve waarschuwing getoond:

W01 :Filters reinigen

W02 :Filters vervangen.



2. Druk op het vinkje om door de menu's te kunnen navigeren.

3. Kies met de pijl Omhoog of Omlaag het menu Filter.

4. Door op het vinkje te drukken wordt het geselecteerde menu geopend.

5. Kies met de pijl Omhoog of Omlaag de instelling CLEAN of NEW:

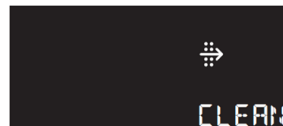

6. Wijzig de waarde met de pijl Omhoog of Omlaag naar 1.

7. Druk op het vinkje. De filterwaarschuwing wordt nu gereset.

De RFT bediening resetten:

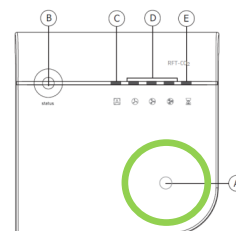

- a. Maak de ventilatie-unit spanningsloos.
- b. Breng de ventilatie-unit onder spanning.
- c. Druk binnen 10 minuten tussen de 5 en 7 seconden

op de Touch-knop van de sensor. De status-led knippert 3 x groen na een succesvolle reset.

BIJLAGE RFT CO2-SENSOR

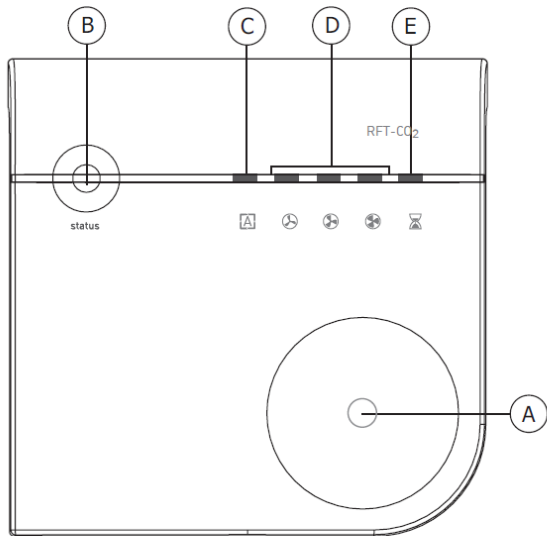

- De status-led knippert 3x rood. De ventilatie-unit heeft een storing.
- De status-led brandt rood. De sensor is nog niet aangemeld.

Ventilatiestanden

Met de sensor kan de unit in verschillende ventilatiestanden (capaciteiten) worden geschakeld. De huidige ventilatiestand wordt getoond door middel van een led die *groen* brandt.

Het kiezen van de ventilatiestand gaat op de volgende manier:

- Druk één keer *kort* op de touch-knop om om het *instellen van de ventilatiestand* te activeren. Alleen de huidige ventilatiestand wordt nu getoond.
- Druk herhaaldelijk op de touch-knop om de juiste ventilatiestand te kiezen.
- Stop met drukken zodra de juiste ventilatiestand is bereikt.
- Na 2 seconden wordt de gekozen ventilatiestand actief, na de standaardtijd van 10 seconden géén bediening gaan de leds vanzelf uit.

Na het aflopen van de timer schakelt de ventilatie-unit terug naar de Auto-stand.

- A. Touch-knop
- B. Status-led
- C. Ventilatiestand Auto/Auto nacht
- D. Ventilatiestanden
- E. Timer

De sensor toont de status van de ventilatie-unit via de status-led:

- De status-led brandt *groen*. De ventilatie-unit en sensor functioneren correct.
- De status-led knippert 1x *oranje*. Het luchtfilter van de ventilatie-unit met warmteterugwinning is vervuild en moet worden vervangen.
- De status-led brandt *oranje*. Concentratie CO₂ te hoog >2000 ppm.
- De status-led knippert 1x *rood*. CO₂-sensor storing.
- De status-led knippert 2x *rood*. RF-communicatiestoring.

De timer kan op elk moment onderbroken worden door een andere ventilatiestand te kiezen.

Cyclus ventilatiestand		Actie led
[A]	Stand Auto ⁽¹⁾ ⁽²⁾ ; automatische stand	[A] Aan
	Stand Auto nacht ⁽³⁾ ; automatische stand	[A] Knippert
[B]	Stand 1; laagstand	[B] Aan
[C]	Stand 2; middenstand	[C] Aan
[D]	Stand 3; hoogstand	[D] Aan
[E]	Timer 10 minuten; hoogstand	[B] Aan
		[E] Aan
	Timer 20 minuten; hoogstand	[B] Aan
		[C] Aan
	Timer 30 minuten; hoogstand	[B] Aan
		[D] Aan
		[E] Aan

Opmerking

Standaard zijn de ventilatiestanden Laag, Midden en Hoog niet begrensd in tijdsduur. De ventilatie-unit blijft dus in de Laag, Midden of Hoogstand staan totdat een andere stand gekozen wordt.

Om zo goed mogelijk om te gaan met je WTW-installatie hebben we een aantal onderhoudstips opgesteld. Deze zijn:

1. Zet de installatie nooit uit. Wanneer je dit doet, is het moeilijker om de vervuilde en vochtige lucht te verversen.
2. Om ervoor te zorgen dat de [WTW-installatie](#) niet vervuild wordt, adviseren wij om een recirculatiekap aan te brengen boven de kookplaat. Kookvet en geurtjes worden dan in de filter opgevangen en het ventilatiesysteem blijft schoon. Kies je ervoor om geen recirculatiekap aan te brengen, gebruik dan wel de hoogste stand van het ventilatiesysteem. Houd er rekening mee dat je dan last kan krijgen van kooklucht die in het hele huis kan blijven hangen.
3. Bacteriën en stof hopen zich na verloop van tijd op in de filters van het ventilatiesysteem. Rondom Wonen levert 1 x per jaar een nieuwe set. Tussentijds is het aan te bevelen de filters maandelijks met de stofzuiger te reinigen. Trek de stekker van het ventilatiesysteem dan even uit het stopcontact, na het schoonmaken kun je de filters weer terugplaatsten.
4. Als de ventielen van het ventilatiesysteem schoon zijn, kan het systeem beter zijn werk doen. De ventielen maak je schoon met een sopje. Als de ventielen schoon zijn, plaats je ze weer terug op de juiste plaats.



De ventielen niet verstellen of wisselen per ruimte ivm de afzuigcapaciteit die is ingesteld



Lees in onderstaande handleiding hoe u het geluid en de oproeptoon kan aanpassen

Miro hoorntoestel - 1183/5

ELBO
TECHNOLOGY

■ Gebruikersfuncties

Programmeer mode activeren:

Druk (met de hoorn op het toestel) de functietoets T1 in voor ten minste 5 seconden. Led (L) zal geel knipperen en drie piepjes zijn hoorbaar.

Oproepvolume:

Activeer de programmeermode en druk op functietoets T3. Bij iedere druk op toets T3 verandert het oproepvolume (hard-zacht-uit). Als het oproepvolume uit staat in programmeer mode zal de led (L) geel knipperen. Als het oproepvolume uit staat nadat de programmeer mode is verlaten zal de led (L) rood knipperen.

Instellen oproeptoon:

Activeer de programmeermode en druk op functietoets T1. Bij iedere druk op toets T1 verandert de oproeptoon (5 verschillende oproeptonen beschikbaar).

Resetten parameters:

Reset naar fabrieks instellingen, activeer de programmeermode en druk de toetsen T1 en A gelijktijdig in voor tenminste 3 seconden. Twee piepjes zijn hoorbaar.

Programmeer mode verlaten:

Druk (met de hoorn op het toestel) functietoets T1 opnieuw in voor tenminste 5 seconden. Een piepje en daarna twee langere piepen zijn hoorbaar, led (L) stopt met knipperen.

Automatische deur ontgrendeling:

Activeer de programmeermode en druk eenmaal op de deuropentoets (A). Bij iedere druk op deuropentoets A verandert de instelling van deze functie (aan-uit). Als de functie automatische deur ontgrendeling aan staat zal de led (L) groen knipperen.

Instellen oproeptoon etage belddrukker:

Activeer de programmeermode en druk op functietoets T2. Bij iedere druk op toets T2 verandert de oproeptoon (5 verschillende oproeptonen beschikbaar).

